



ROD SYSTEM

design Piero Lissoni

Struttura portante in tubolare e trafilato d'acciaio verniciato, molleggio a nastri elastici in caucciù rivestito e imbottitura in poliuretano espanso. Struttura schienale e bracciolo in stratificato HPL. Foderina realizzata con polietere 100% accoppiato con supporto di vellutino poliammidico termofissato. Cuscini di schienale e seduta, uniti tra loro tramite cerniera, in piuma d'oca lavata e sterilizzata racchiusa in settori separati, con inserto in poliuretano espanso a densità differenziata. I cuscini di seduta sono trapuntati, con bottoni applicati a vista. A richiesta, cuscini di seduta disponibili trapuntati senza bottoni. Cuscini di bracciolo in poliuretano espanso rivestito in piuma d'oca lavata e sterilizzata, racchiusa in settori separati,

con pannello di supporto in multistrati di pioppo fissati alla struttura attraverso perni ad innesto. Piedini in acciaio Inox AISI 304 satinato opaco o lucido, oppure in acciaio verniciato con polveri epossidiche colore brunito, grigio canna di fucile o nero opaco, avvitati alla base tramite una boccola, con puntali regolabili in PVC colore nero.

Rivestimento in tessuto o pelle, entrambi interamente sfoderabili tramite cerniere e velcro a strappo.

Profondità di seduta: 60cm.

Tavolino da inserire in composizione con struttura in MDF impiallacciata con lastre in essenza Stone Oak®, con finitura con vernice acrilica.

Piedini



Acciaio Verniciato Grigio "Canna di Fucile"



Acciaio Verniciato Nero Opaco



Acciaio Verniciato Brunito



Acciaio Inox Lucido



Acciaio Inox Satinato Opaco

Top Tavolino



Stone Oak®

Bottoni



col. Chiaro



col. Scuro



Note

Piedini standard in acciaio Inox da Ø1,5cm; a richiesta disponibili anche da Ø2,2cm.

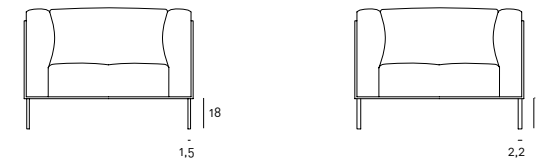

Piedino standard in acciaio Inox con diametro 1,5cm.

A richiesta, piedino in acciaio Inox con diametro 2,2cm.

Bottoni disponibili in due varianti e, di serie, in tinta con il rivestimento scelto. A richiesta, e da specificarsi al momento dell'ordine, bottoni a contrasto.

Stone Oak®: vi ricordiamo che questo legno deve la sua particolare coloritura ad un processo interamente naturale. Per questo motivo, alcune lastre possono apparire più marroni rispetto ad altre. Il nostro impegno è quello di fornirvi un prodotto di alta qualità; eventuali difformità nel colore non devono essere considerate come difetti.

Su richiesta è disponibile, per la sola finitura Stone Oak® del tavolino, una verniciatura (acrilica a solvente) protettiva supplementare. Si precisa che, andando a coprire ulteriormente la superficie, ne modifica lievemente la colorazione naturale e la texture in rilievo. Nonostante questa verniciatura supplementare aumenti la resistenza superficiale, si tratta comunque di un materiale naturale; pertanto piccole macchie superficiali dovute ad olio o altre sostanze dovranno essere rimosse tempestivamente, prima che il legno possa assorbirle in profondità. Consigliamo quindi una cura e manutenzione periodica.

Per gli elementi in composizione sono previsti ganci per l'assemblaggio, come da istruzioni allegate al prodotto. Per la realizzazione di composizioni con tavolino e vari elementi, allegare un disegno all'ordine. Di serie il tavolino viene fornito "sospeso"; specificare all'ordine se richiesto con piedini, ed allegare disegno della composizione all'ordine.

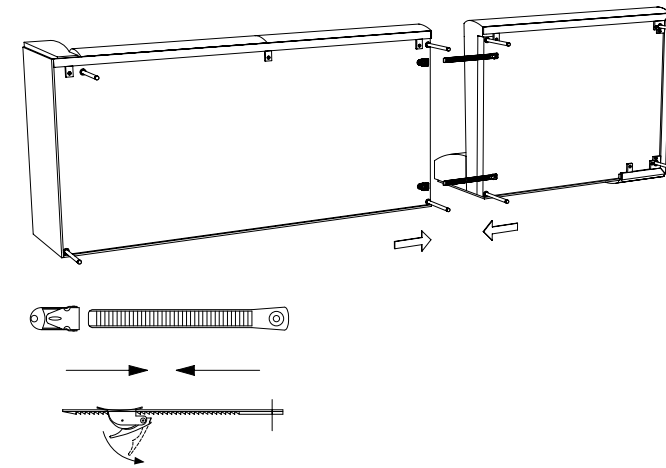

Le composizioni devono sempre avere elementi terminali con bracciolo. Per composizioni con terminali senza bracciolo, chiedere fattibilità e prezzo.

Per la realizzazione di composizioni con vari elementi, allegare un disegno di massima all'ordine.

Alla composizione si possono abbinare gli elementi del modello Rod Bean.

Cuscino di serie Rod Bean quando in composizione con elementi Rod System.

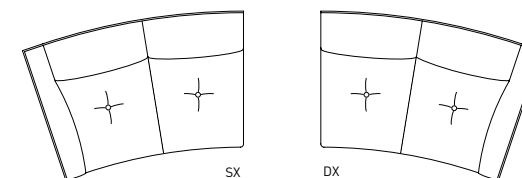

Disegni Tecnici

Elemento Terminale

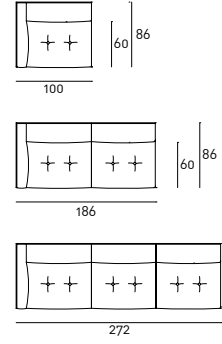
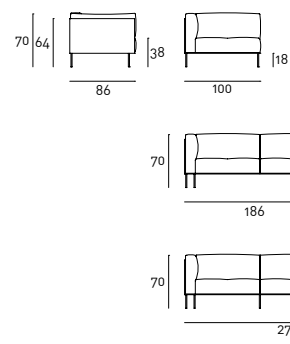

Elemento Centrale

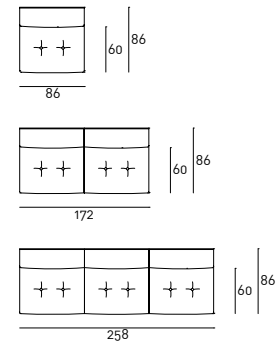
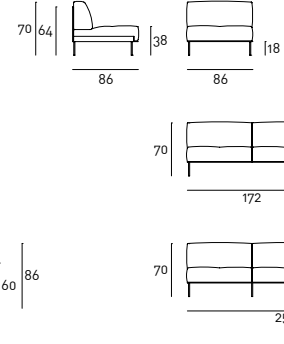

Elemento Angolare

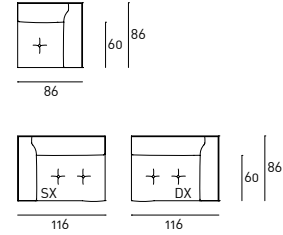
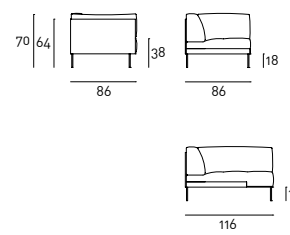

Elemento con schienale

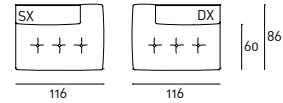
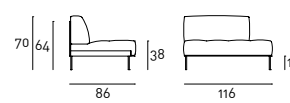

Seduta Lunga

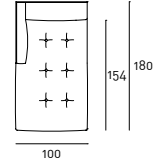
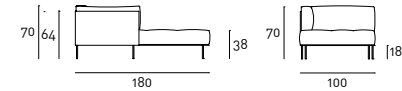
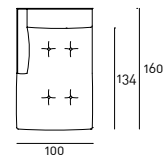
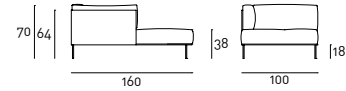

Pouf

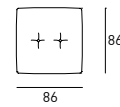
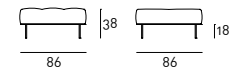

Tavolino

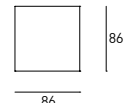
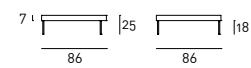
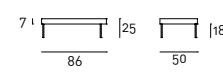

Cuscinetto

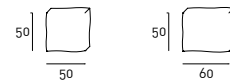

Esempi di Composizione

Composizione 01

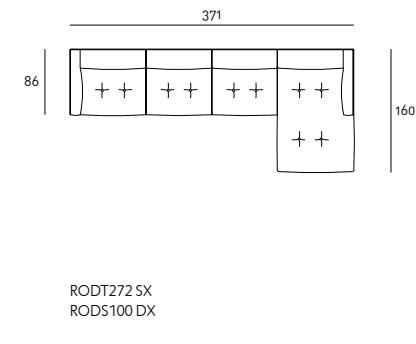

RODT272 SX
RODS100 DX

Composizione 02

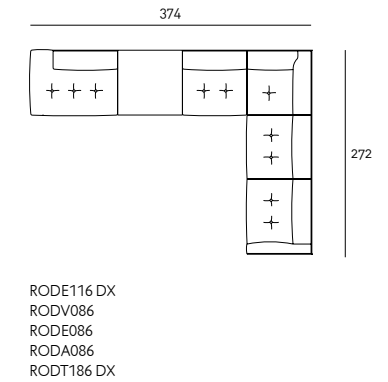

RODE116 DX
RODV086
RODE086
RODA086
RODT186 DX

Composizione 03

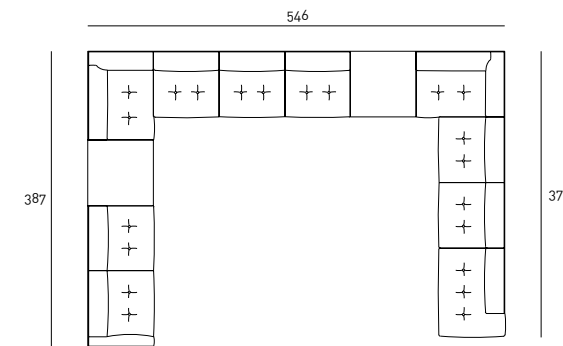

RODT186 SX RODV086
RODV086 RODA116 DX
RODA116 DX RODE172
RODE258 RODE116 SX

Rod System + Rod Bean/Composizione 01

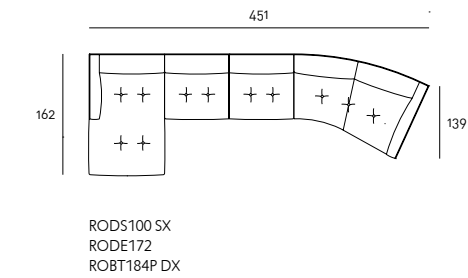

RODS100 SX
RODE172
ROBT184P DX

Rod System + Rod Bean/Composizione 02

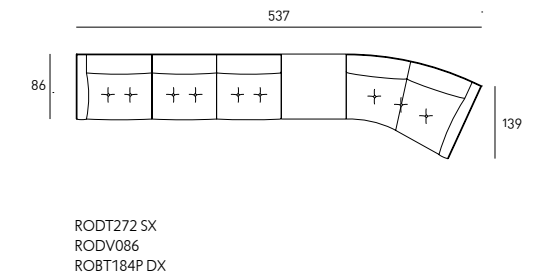

RODT272 SX
RODV086
ROBT184P DX

I codici commerciali fanno riferimento agli elementi scelti nelle composizioni sopra proposte.

