



## NOTES | INDOOR - OUTDOOR + LAZY SUSAN

design Massimo Mariani

### Notes

Tavolo disponibile nella versione da interni e da esterni, con piano in granito, vetro fumè, vetro trasparente o gres porcellanato (uso interno ed esterno), in legno e marmo (solo uso interno) e base in tubolare d'acciaio Ø30 mm con traversi di giunzione in acciaio sezione 80x15 mm verniciato con fondo zincante e finito con polveri epossidiche poliesteri grigio canna di fucile con puntali in materiale plastico di colore nero. Piano sp. 20mm in granito nero assoluto Zimbabwe, in marmo bianco di Carrara, nero Marquinia, Sahara Noir e rosso Levanto, oppure piano sp.12mm in gres porcellanato nelle varianti Natural Kaolin o Balance Smoke; tutti i piani in marmo, pietra e ceramica sono in appoggio su sottopiano in Doluflex, verniciato nero e accoppiato a materiale antiscivolo, a cui sono ancorati piattelli con invito conico per il centraggio e fissaggio alla base. La versione in marmo prevede finitura satinata e protettivo trasparente opaco oppure finitura poliesteri lucida o opaca.

Piano in essenza, realizzato in "sandwich" di MDF e lamiera d'alluminio pressati e incollati tra di loro con bordo bisellato, impiallacciato nelle essenze castagno naturale, castagno tinto carbone o Stone Oak® con verniciatura ad acqua, oppure in tranciato di legno multilaminare Striped Grey con verniciatura acrilica; bisellatura e fondo sempre laccati nero opaco.

Piano in vetro temperato sp.12 mm nelle varianti cristallo trasparente o fumè, a cui sono fissati, tramite incollaggio a raggi UV, piattelli con invito conico per il centraggio del piano stesso sulla base.

Tutte le versioni di piano sono fissate alla base tramite tiranti.

### Lazy Susan

Piano girevole centro tavola disponibile in marmo, gres porcellanato o essenza nelle misure Ø70, Ø90 e Ø110 h.4 cm costituito da base d'appoggio in stratificato HPL nero sp.10 mm e meccanismo di rotazione incassato a sandwich tra piano e base d'appoggio. Appoggio garantito da gommini in materiale plastico di colore nero.

**Versione piano in marmo:** piano spessore 20 mm con bordo bisellato, disponibile nelle varianti nero Marquinia, bianco Carrara, rosso Levanto o Sahara Noir con finitura poliesteri lucido.

**Versione piano in gres porcellanato:** piano spessore 12mm con bordo bisellato, disponibile nelle varianti Natural Kaolin o Balance Smoke.

**Versione piano in essenza:** piano in MDF spessore 20 mm con bordo bisellato, impiallacciato nelle essenze castagno naturale, castagno tinto carbone o Stone Oak® con verniciatura ad acqua; bisellatura e fondo sempre laccati nero opaco.

## Struttura



Verniciatura  
Grigio Canna  
di Fucile  
(In-Outdoor)

## Piano



Granito Nero  
Assoluto  
Zimbabwe  
(In-Outdoor)



Gres  
Porcellanato  
Natural Kaolin  
(In-Outdoor)



Gres  
Porcellanato  
Balance Smoke  
(In-Outdoor)

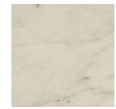

Marmo Bianco  
Carrara  
(Indoor)

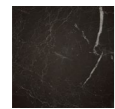

Marmo Nero  
Marquinia  
(Indoor)

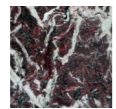

Marmo Rosso  
Levanto  
(Indoor)

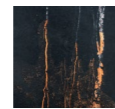

Marmo Sahara  
Noir (Indoor)



Castagno  
Naturale  
(Indoor)



Castagno Tinto  
Carbone  
(Indoor)



Stone Oak®  
(Indoor)



Striped Grey  
(Indoor)

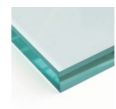

Vetro  
Trasparente  
(In-Outdoor)

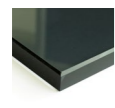

Vetro Fumè  
(In-Outdoor)

## Lazy Susan (solo Indoor)



Gres  
Porcellanato  
Natural Kaolin



Gres  
Porcellanato  
Balance Smoke

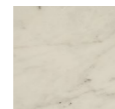

Marmo Bianco  
Carrara

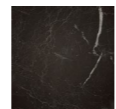

Marmo Nero  
Marquinia

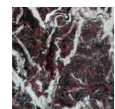

Marmo Rosso  
Levanto

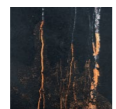

Marmo Sahara  
Noir



Castagno  
Naturale



Castagno Tinto  
Carbone

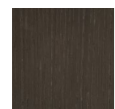

Stone Oak®

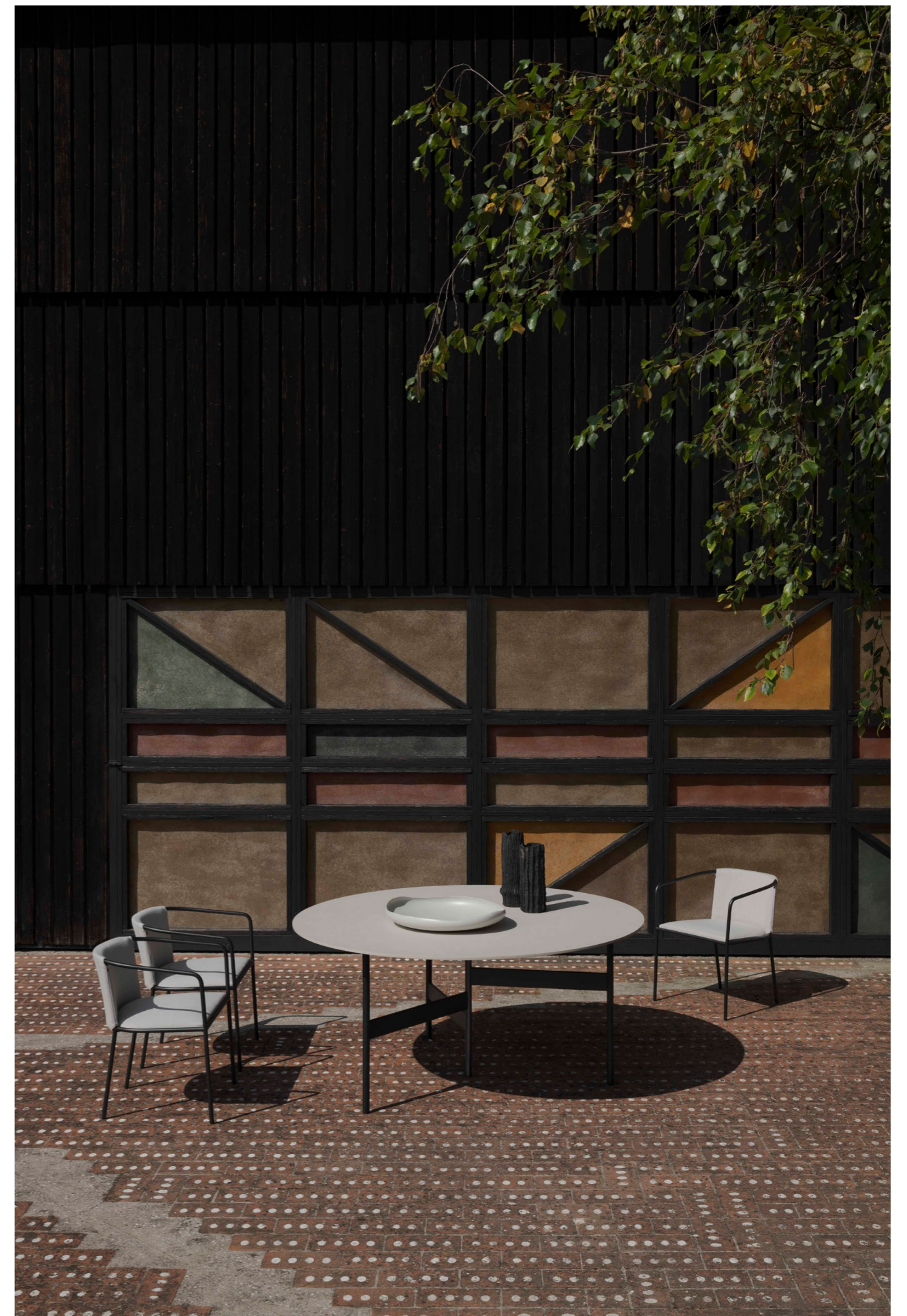

## Disegni Tecnici Tavolo

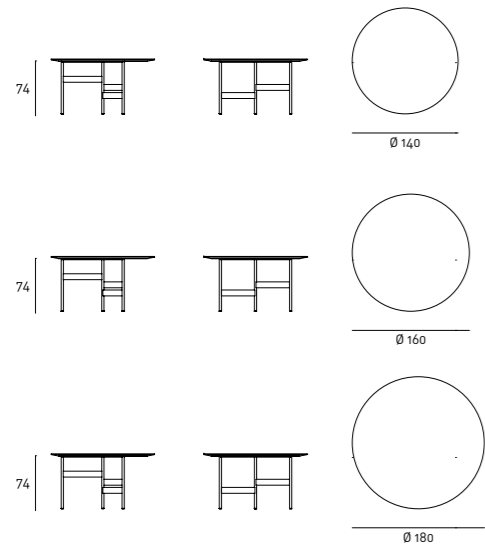

### Lazy Susan in marmo

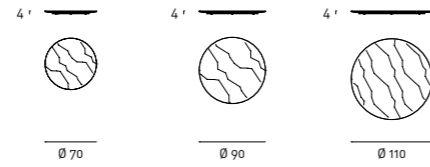

### Lazy Susan in essenza

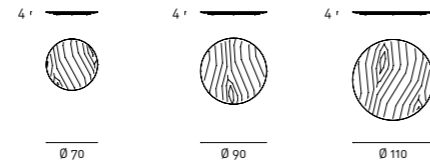

## Tavolo + Lazy Susan

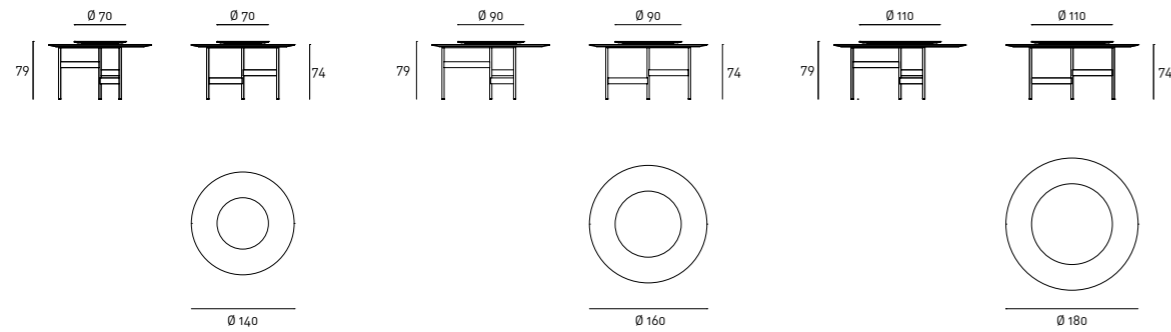

## Note

Di colore uniforme, il granito è una pietra dura di origine vulcanica e fa parte delle rocce intrusive che emergono da magma solidificato all'interno della croste terrestri; per questa sua particolare natura, il granito è un materiale molto resistente ad abrasione e compressione e di facile manutenzione.

Il legno è un materiale vivo e come tale può presentare piccoli mutamenti di colore e di dimensione. La presenza di eventuali sfumature di colore non omogenee è da considerarsi come un pregio e non un difetto. Si ricorda che l'esposizione diretta alla luce del sole può inoltre alterare il colore del legno; per i primi mesi gli oggetti appoggiati sui mobili devono essere periodicamente spostati in modo da evitare differenze di tonalità tra le parti esposte e quelle coperte.

Striped Grey: si tratta di un tranciato decorativo in legno multi laminare, sempre finito con verniciatura trasparente acrilica, che propone esclusivi pattern che riproducono le caratteristiche naturali del legno. Ricordiamo che, essendo un prodotto in legno naturale e vivo, quest'ultimo può presentare una variabilità di tono e sfumature di colore non omogenee, peculiarità del materiale stesso.

Stone Oak®: vi ricordiamo che questo legno deve la sua particolare coloritura ad un processo interamente naturale. Per questo motivo, alcune lastre possono apparire più marroni rispetto ad altre. Il nostro impegno è quello di fornirvi un prodotto di alta qualità; eventuali difformità nel colore non devono essere considerate come difetti. Per maggiori informazioni su questa essenza, fare riferimento alla scheda tecnica disponibile nella sezione "Materiali" sul sito.

Su richiesta è disponibile per la sola finitura Stone Oak®, una verniciatura (acrilica a solvente) protettiva supplementare. Si precisa che, andando a coprire ulteriormente la superficie, ne modifica lievemente la colorazione naturale e la texture in rilievo. Nonostante questa verniciatura supplementare aumenti la resistenza superficiale, si tratta comunque di un materiale naturale; pertanto piccole macchie superficiali dovute ad olio o altre sostanze dovranno essere rimosse tempestivamente, prima che il legno possa assorbirle in profondità. Consigliamo quindi una cura e manutenzione accurata e periodica. Consigliamo quindi una cura e manutenzione periodica.

Per la versione in marmo specificare il tipo di finitura del piano al momento dell'ordine.

Per le finiture in marmo con trattamento naturale opaco, è disponibile il Kit Manutenzione "Marmo", fornito insieme al prodotto.

Per la versione OUTDOOR, si consiglia l'utilizzo della "Fodera di Copertura" per migliorare la longevità del prodotto; si ricorda che la fodera è realizzata con un tessuto impermeabile al vapore acqueo, ideale come protezione alla formazione di muffa, lavabile semplicemente con acqua e sapone. Non piegare o ripiegare il tessuto bagnato per tempi prolungati. Per maggiori informazioni sulla relativa manutenzione, fare riferimento alla scheda tecnica disponibile nella sezione "Materiali" sul sito. Da ultimo, per garantire durabilità nel tempo, è consigliabile il posizionamento su terrazze o verande.

Nonostante il materiale del Lazy Susan possa resistere alle elevate temperature è consigliabile evitare di appoggiarvi direttamente utensili appena tolti da fonti di calore quali fornelli o forno. Il contatto diretto con oggetti surriscaldati o fiamme, potrebbe infatti provocare macchie indelebili o rotture create dall'elevato shock termico. Si consiglia, pertanto, di utilizzare sempre un sottopentola per appoggiare le stoviglie sul piano.



—  
Tavolo Notes con piano in granito



—  
Tavolo Notes con piano impiallacciato  
in castagno tinto carbone e Lazy Susan  
in marmo Sahara Noir



